

PROLOGY iReg-7050SHD GPS

ВИДЕОРЕГИСТРАТОР



 MMS

Видеорегистратор
Prology iReg-7050SHD GPS
Произведено в Китае
Изготовитель: АО «Фирма «ММС»
127220, г. Москва, Писцовая, д. 1А

EAC

ТЕХПОДДЕРЖКА: 8 800 333 03 23
Бесплатный звонок по России

РУКОВОДСТВО ПОЛЬЗОВАТЕЛЯ ►

► СОДЕРЖАНИЕ

Назначение устройства	2
Комплект поставки	2
Рекомендации по эксплуатации и меры предосторожности	2
Внешний вид устройства и элементы управления	3
Установка устройства в автомобиле	4
Подключение к ПК	4
Начало работы с устройством	4
Режим видеозаписи	5
Режим фотосъемки	6
Режим просмотра видеозаписей	6
Функция программного радар-детектора	8
Настройки	9
Технические характеристики	13
Технические допуски на возможные незначительные дефекты изображения	14
Эксплуатация устройства, неисправности и их устранение	14
Хранение, транспортирование, ресурс, утилизация	16
Условия гарантии	16
Расшифровка даты выпуска устройства, указанной в серийном номере	16

Руководство пользователя определяет порядок установки и эксплуатации автомобильного видеорегистратора (далее устройства) в автомобиле с напряжением бортовой сети 12-24 В. В связи с постоянной работой по совершенствованию устройства, повышающей его надёжность и улучшающей эксплуатационные характеристики, в конструкцию и меню управления могут быть внесены изменения, не отражённые в настоящем Руководстве.

Прежде чем включить устройство, внимательно ознакомьтесь с настоящим Руководством пользователя.

▶ НАЗНАЧЕНИЕ УСТРОЙСТВА

Устройство PROLOGY iReg-7050SHD GPS предназначено для записи на карту памяти microSD звука и видеоизображения дорожной ситуации из автомобиля, а также для оповещения о приближении к стационарным радарам, камерам наблюдения и другим объектам видеофиксации с помощью системы GPS.

▶ КОМПЛЕКТ ПОСТАВКИ

Устройство PROLOGY iReg-7050SHD GPS

Кронштейн

USB-кабель

Автомобильный адаптер 12-24 В для подключения к разъёму прикуривателя

Краткое руководство пользователя

▶ РЕКОМЕНДАЦИИ ПО ЭКСПЛУАТАЦИИ И МЕРЫ ПРЕДОСТОРОЖНОСТИ



Не допускайте попадания жидкостей в устройство и не подвергайте его воздействию влаги.

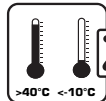

Избегайте воздействия на устройство высоких и низких температур.



Избегайте ударов и механических воздействий на устройство.



Не пытайтесь открывать корпус устройства и ремонтировать его самостоятельно.

▶ ВНЕШНИЙ ВИД УСТРОЙСТВА И ЭЛЕМЕНТЫ УПРАВЛЕНИЯ

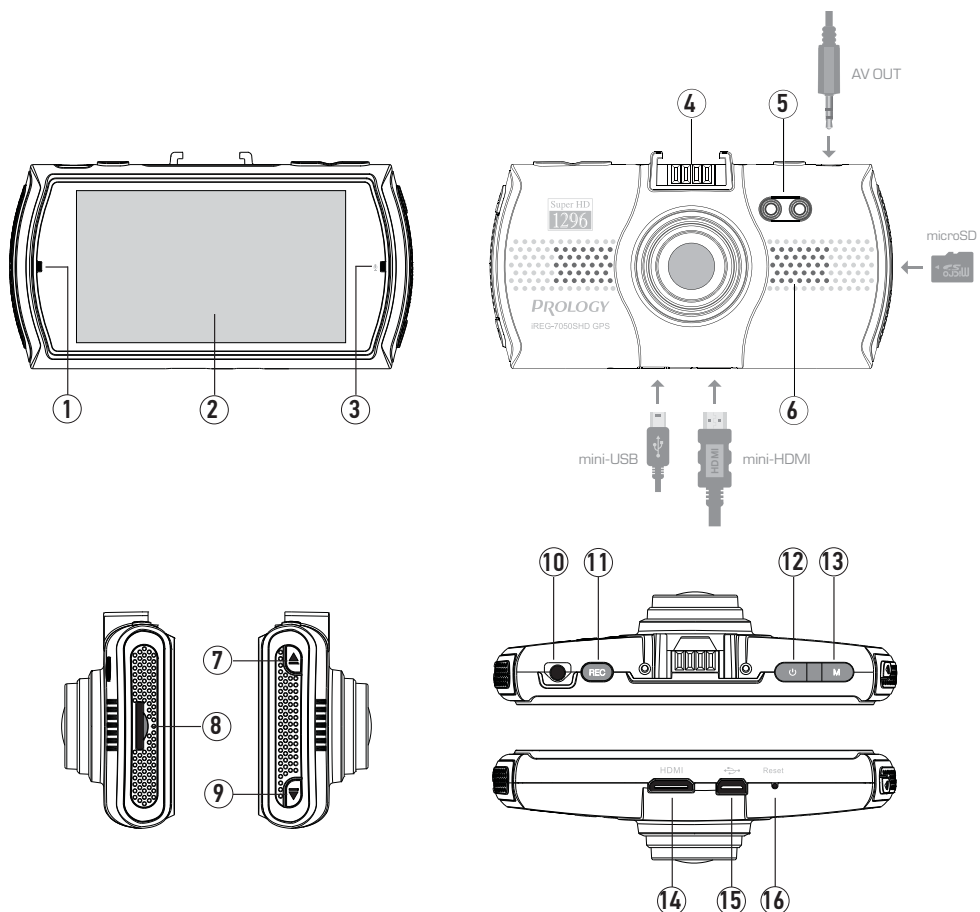

- 1 - Светодиодный индикатор
- 2 - ЖК-дисплей
- 3 - Микрофон
- 4 - Посадочное место для крепления кронштейна
- 5 - ИК-подсветка
- 6 - Встроенный динамик
- 7 - Кнопка перемещения курсора вверх/влево; замедления воспроизведения; включения ИК-подсветки ▲
- 8 - Слот для карты памяти microSD
- 9 - Кнопка перемещения курсора вниз/вправо; ускорения воспроизведения; включения/выключения микрофона ▼
- 10 - Аудио/видеовыход mini-jack 3,5 мм
- 11 - Кнопка включения/выключения видеозаписи; спуска затвора камеры; подтверждения выбора **REC**
- 12 - Кнопка включения устройства и вызова меню настроек ⏻

- 13 - Кнопка выбора режима и установки защиты файла от перезаписи **M**
- 14 - Разъём выхода mini-HDMI
- 15 - Разъём для подключения кабеля mini-USB
- 16 - Кнопка перезагрузки системы **RESET**

► УСТАНОВКА УСТРОЙСТВА В АВТОМОБИЛЕ

Устройство поставляется с кронштейном и автомобильным адаптером для установки в автомобиле.

- 1 - Протрите поверхность стекла в том месте, где будет установлен кронштейн, мягкой тканью.
- 2 - Вставьте карту памяти microSD (не входит в комплект поставки) в слот устройства (8) (стр. 3) контактами вперед, как показано на рисунке на той же странице. Карты памяти ниже 10-го класса и менее 4 ГБ использовать не рекомендуется.
- 3 - Закрепите кронштейн на устройстве, установив его на посадочном месте (4) (стр. 3).
- 4 - Удалите защитную пленку с присоски кронштейна.
- 5 - Установите кронштейн на лобовом стекле, повернув GPS-модуль (1) (рис. справа) против часовой стрелки и плотно прижав присоску к стеклу автомобиля.
- 6 - Верните GPS-модуль в исходное положение.
- 7 - Выберите угол наклона устройства для оптимального изображения.



Для снятия кронштейна поверните корпус GPS-модуля. Затем потяните за язычок присоски и снимите кронштейн с места установки.

► ПОДКЛЮЧЕНИЕ К ПК

При подключении к ПК или ноутбуку устройство работает как внешний накопитель. Подключите USB-кабель сначала к mini-USB разъему устройства, затем к ПК. Питание устройства включится автоматически, а на экране появится сообщение «USB-подключение».

После подключения устройства операционная система автоматически опознает устройство. Появится доступный съёмный диск, отображающий содержимое карты microSD, находящейся в устройстве.

Операции с данным диском проводятся таким же образом, как и с обычным USB-накопителем для передачи и хранения данных. При отключении устройства от компьютера следуйте стандартной процедуре безопасного отключения внешнего носителя от ПК.

Примечание. Отключайте устройство от компьютера только после завершения передачи данных.

► НАЧАЛО РАБОТЫ С УСТРОЙСТВОМ

► Использование автомобильного адаптера

Используйте автомобильный адаптер для подключения устройства к гнезду прикуривателя. Для этого сначала подключите автомобильный адаптер к любому mini-USB-разъёму устройства: на корпусе (15) (стр. 3) или на кронштейне. Затем подключите адаптер к гнезду прикуривателя. Устройство автоматически включится, а светодиодный индикатор на корпусе адаптера загорится красным цветом, что будет сигнализировать о процессе зарядки.

► Включение и выключение устройства

После подключения адаптера устройство включится. Устройство войдёт в режим видеозаписи и автоматически начнёт запись. Индикатор на задней панели (1) стр. 3 начнет мигать синим цветом, а индикатор видеозаписи (2), (рис. ниже) – красным.

Устройство может работать некоторое время от встроенного аккумулятора. Для этого нажмите кнопку  (12) (стр. 3), после чего включится режим видеозаписи в состоянии ожидания.

ВНИМАНИЕ!

— Встроенный аккумулятор предназначен только для корректного завершения последней записи при отключении внешнего питания. При использовании устройства без внешнего питания, длительность записи составляет не более 5 минут.

Для выключения устройства нажмите и удерживайте кнопку  не менее 2 секунд.

► РЕЖИМ ВИДЕОЗАПИСИ

После подключения питания устройство начнёт видеозапись автоматически. Для ручного включения/выключения нажимайте кнопку **REC** (11) (стр. 3).

► Индикация на дисплее



- 1 - Видеоразрешение
- 2 - Индикатор видеозаписи
- 3 - В режиме ожидания отображается доступное время для видеозаписи, во время записи - время текущей сессии.
- 4 - Иконка защиты файла от перезаписи
- 5 - Иконка ИК-подсветки
- 6 - Заряд аккумулятора
- 7 - Наложение текстовой информации
- 8 - Иконка датчика движения
- 9 - Иконка GPS-приёмника
- 10 - Иконка циклической записи
- 11 - Включение/отключение записи звука
- 12 - Иконка подключения карты microSD

Примечания.

- Доступное время для видеозаписи (3) зависит от свободного места на карте памяти, выбранного видеоразрешения и настройки циклической записи.
- При циклической видеозаписи общий объём защищённых файлов на карте памяти ограничен 25 % от объёма карты.
- При отсутствии соединения со спутниками и в процессе получения сигнала иконка GPS (9) будет оранжевого цвета. После установления связи со спутниками и получения от них сигнала оранжевый цвет меняется на зелёный.

► Порядок записи файлов

Для включения/остановки видеозаписи нажимайте кнопку **REC** (11) (стр. 3).

Кнопка **▼** (9) (стр. 3) включает/отключает запись звука при видеозаписи.

При слабой освещённости можно воспользоваться подсветкой: кнопка **▲** (7) (стр. 3) включает/отключает ИК-подсветку. Иконка (5) (рис. выше) при включении подсветки становится оранжевой.

Во время видеозаписи при нажатии кнопки **M** (13) (стр. 3) на видеофайл текущей записи устанавливается защита от перезаписи (4) (рис. выше).

► РЕЖИМ ФОТОСЪЁМКИ

Для входа в режим фотосъёмки нажмите кнопку **M** (13) (стр. 3). Откроется следующее меню:



1 - Значение фоторазрешения (доступное разрешение – только 2048x1536 (3 МПикс))

2 - Индикатор ИК-подсветки

3 - Заряд аккумулятора

4 - Иконка подключения карты microSD

Для получения фотографии нажмите кнопку **REC** (11) (стр. 3).

► РЕЖИМ ПРОСМОТРА ВИДЕОЗАПИСЕЙ

Для перехода в режим просмотра видеозаписей/фотографий дважды нажмите кнопку **M** (13) (стр. 3). На экране отобразится список видеофайлов и фотографий:



1 - Просмотр видеозаписей

2 - Просмотр фотографий

3 - Просмотр всех файлов

4 - Название файла и папки

Для удобства просмотра можно выбрать одну из трёх категорий группировки файлов: список видеозаписей (1), список фотографий (2) или список всех файлов (3). Выбор категорий осуществляется кнопками ▼ (9) (стр. 3) и ▲ (7) (стр. 3). Выбор файла производится кнопкой **REC** (11) (стр. 3) и кнопками ▼ и ▲.

Для установки/снятия защиты выбранного файла нажимайте кнопку ⏻ (12) (стр. 3). При этом в левом нижнем углу экрана отображается иконка закрытого или открытого замка.

Для удаления видеозаписи/фотоснимка выберите нужный файл и снимите защиту с файла, если он оказался защищённым. Далее нажмите и удерживайте кнопку **REC**. На экране появятся варианты удаления: «Удалить этот файл» или «Удалить все файлы». Выберите необходимый вариант кнопками ▼ и ▲ и подтвердите выбор кнопкой **REC**.

► Меню просмотра видеозаписей/фотографий

Для просмотра выбранной записи/фотографии нажмите кнопку **REC**. Меню просмотра видеозаписи выглядит следующим образом:

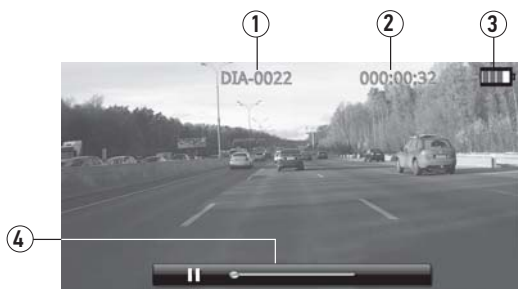

- 1 - Название видеофайла
- 2 - Продолжительность записи / текущее время просмотра
- 3 - Заряд аккумулятора
- 4 - Индикатор воспроизведения

Нажмите кнопку **REC** для воспроизведения/остановки записи. Кнопками ▼ и ▲ можно замедлять или ускорять воспроизведение (функция работает только для записей с разрешением ниже 2304x1296).

Для выхода из режима просмотра нажмите кнопку **M** (13) (стр. 3).



Примечания.

- Меню просмотра фотографий содержит только название файла и индикатор заряда аккумулятора.
- При необходимости видеофайл можно открыть в специальных приложениях на ПК и просмотреть пройденный маршрут на карте вместе с данными скорости движения и координат.

► Редактирование видеофайлов

Существует возможность редактирования видеозаписи с помощью встроенной функции тримминга - удаления части записи. Находясь в режиме просмотра записи, нажмите и удерживайте кнопку **REC**, пока не включится режим тримминга. Начните воспроизведение кнопкой **REC**, далее нажмите кнопку ⏻ - первый раз для отметки начала удаляемого фрагмента, затем второй раз - для отметки конца фрагмента. При этом на экране появится сообщение «Удалить фрагмент» и иконки подтверждения (☑) и отмены (☒) операции. Выберите нужную иконку кнопками ▼ и ▲ и подтвердите выбор кнопкой **REC**.

► Копирование видеозаписей

Видеозапись можно сохранить во внутренней памяти устройства (для дальнейшего использования в случае отсутствия карты памяти с оригиналом записи). Для этого, находясь в режиме просмотра записи, нажмите кнопку  (если видеозапись в этот момент воспроизводится, нажмите кнопку **REC** для паузы). На экране появится сообщение «Копировать в память?» и иконки подтверждения () и отмены () копирования. Выберите нужную иконку кнопками  и  и подтвердите выбор кнопкой **REC**.

Примечание. Во внутренней памяти можно сохранить видеозапись продолжительностью не более 1 минуты. Если требуется скопировать видеозапись большего размера, то можно воспользоваться функцией редактирования (см. выше).

Аналогично производится копирование из внутренней памяти на карту microSD. Для этого предварительно выберите в Настройках в пункте «Выбор памяти» значение «Внутр. память» (стр. 12).

После копирования из внутренней памяти на карту microSD не забудьте вернуть настройку «Выбор памяти» в прежнее состояние.

► ФУНКЦИЯ ПРОГРАММНОГО РАДАР-ДЕТЕКТОРА

Посредством связи со спутниками GPS, устройство способно оповещать водителя о приближении ко всем стационарным радарам, камерам и другим объектам, находящихся в базе данных.

Примечания.

- Для работы функции оповещения с помощью системы GPS необходима устойчивая связь со спутниками.
- Погрешность определения объекта с помощью системы GPS составляет около 50 м.
- Группы объектов, необходимые для оповещения устройством, должны быть включены в настройке «Объекты» (стр. 12).
- GPS-базы еженедельно обновляются и доступны для скачивания на веб-сайте prology.ru.
- По желанию функцию радар-детектора можно отключить в настройках устройства («GPS-радар», стр. 12).

При приближении к объекту, занесённому в базу данных GPS, устройство оповестит об этом соответствующим голосовым сообщением, а на дисплее появится информация о группе объекта, расстоянии до объекта, текущей скорости автомобиля и лимита скорости на контрольном участке:



- 1 - Лимит скорости на контрольном участке
- 2 - Расстояние до объекта

- 3 - Иконка оповещения о превышении лимита скорости
- 4 - Иконка группы объектов
- 5 - Текущая скорость

Расстояние для начала оповещения о приближении к объекту зависит от текущей настройки «Дистанция оповещения» (стр. 12).

Если текущая скорость автомобиля превышает максимально разрешённую скорость на данном участке дороги, то в течение последующих 5 секунд будут издаваться предупредительные звуковые сигналы, а в правом верхнем углу будет отображаться иконка треугольника с восклицательным знаком (3) (рис. выше).

Все определяемые устройством объекты разделены на 4 группы и отображаются на экране в виде следующих иконок:



– стационарные камеры.



– камеры контроля полосы.



– мобильные камеры.









– камеры контроля средней скорости.

Для каждой группы можно выборочно включить/выключить оповещение в настройках устройства.

После проезда контрольного участка индикация информации прекращается.

▶ НАСТРОЙКИ

Находясь в окне видеозаписи, нажмите кнопку  (12) (стр. 3). Открывшееся меню предложит настройку параметров устройства. Для настройки выберите параметр кнопками  (9) (стр. 3) и  (7) (стр. 3) и нажмите кнопку . Далее кнопками  и  выберите значение параметра и нажмите кнопку  для подтверждения.

Разрешение

Данная опция позволяет выбрать величину видеоразрешения. Чем выше разрешение, тем выше детализация полученной видеозаписи.

Качество видео

Данная опция позволяет выбрать необходимое качество сжатия видеозаписи.

Циклическая запись

Настройка позволяет вести видеозапись файлами заданной продолжительности в циклическом порядке, т.е. при заполнении карты памяти новые файлы записываются на место самых старых. При выборе значения «Нет» видеозапись прекращается по заполнении карты памяти.

Датчик движения

Опция включает датчик, фиксирующий движение в поле зрения объектива. При фиксации движения автоматически включается запись, которая останавливается через 10 секунд после прекращения движения в кадре.

Запись при включении

Опция включает/выключает автоматический запуск видеозаписи при включении устройства.

Задержка автовыключения

Опция устанавливает время работы устройства после прекращения подачи питания.

Микрофон

Опция включает/выключает запись звука из салона автомобиля.

Интервальная съёмка

Данная опция позволяет устройству автоматически снимать кадры с заданным интервалом времени. Для включения записи интервальной съёмки необходимо нажать кнопку **REC** (11) (стр. 3) в режиме видеозаписи. По окончании съёмки запись сохранится в одном видеофайле.

Примечания.

- Данная функция не работает при установленном значении разрешения 2304x1296.
- Функция автоматически сбрасывается после перехода в другой режим. Перед каждой интервальной съёмкой рекомендуется установить значение интервала – то есть включить опцию. В режиме ожидания видеозаписи в левом нижнем углу должна появиться иконка будильника (10) (стр. 5).

Язык

Выбор русского или английского языка экранного меню устройства.

Установка гос. номера

Установленный здесь номер автомобиля используется в опции «Наложение текста» (см. ниже). Кнопками **▼** и **▲** выберите буквенно-цифровое значение в первой позиции строки и нажмите кнопку **REC**. Повторите действия для каждой из 9 позиций строки.

Тип ТВ

Данная опция позволяет установить для видеозаписи необходимую частоту кадров в секунду.

Автовыключение

Автоматическое выключение устройства через заданное время.

Форматирование

Данная опция позволяет отформатировать карту памяти microSD.

ВНИМАНИЕ!

- После форматирования карты все файлы, в том числе защищенные видеозаписи, будут удалены.

Установка времени

С помощью данной настройки можно установить текущие дату и время. Операции по установке выполняются аналогично опции «Установка гос. номера» (см. выше).

Наложение текста

Отображение на видеозаписях и фотоснимках заданной информации. Информация отображается в правом нижнем углу экрана. Информационный блок может состоять из предложенных ниже значений в любой комбинации. Войдите в настройку, кнопками ▼ и ▲ выберите необходимое значение и нажмите кнопку **REC**. На экране отобразится название выбранного значения и иконки удаления (✕) и сохранения (✔) значения в составе блока. Подтвердите выбор кнопкой **REC**.

Автовыключение дисплея

Автоматическое выключение экрана через заданное время. При значении «Выкл» экран постоянно работает, при других значениях экран автоматически отключается через заданное время после последнего действия.

Сброс настроек

Данная опция позволяет сбросить все произведённые настройки устройства к заводским значениям. Для этого выберите значение «Да».

Звуковой сигнал

Установка громкости звуковых сигналов устройства.

Частота

Установка частоты сети в соответствии с региональным стандартом. На территории РФ следует выбрать частоту 50 Гц.

Контрастность

Настройка контрастности изображения.

Резкость

Настройка резкости изображения.

Баланс белого

Настройка предназначена для корректировки цветопередачи.

Экспозиция

Настройка сдвигает экспозицию (сочетания времени выдержки и числа диафрагмы) относительно значения вычисленного устройством автоматически. Сдвиг экспозиции на 1 EV в ту или иную сторону означает изменение количества света в 2 раза. Для съёмки объектов на светлом фоне следует выбирать значения между EV +0.3 и EV +2.0, на темном фоне – между EV -0.3 и EV -2.0.

Настройки G-сенсора

Устанавливает уровень чувствительности G-сенсора (датчика удара). При срабатывании датчика на файл видеозаписи автоматически устанавливается защита (файл только для чтения). При циклической видеозаписи общий объём защищённых файлов на карте памяти ограничен – 25 % от объёма карты.

Синхронизация времени с GPS

Опция включает/выключает синхронизацию времени со спутниками GPS.

Часовой пояс

Установка часового пояса в соответствии с текущим местоположением.

GPS вкл/выкл

С помощью данной опции можно включить/выключить функцию GPS-приёмника.

WDR

Опция включает/выключает функцию широкого динамического диапазона (WDR), позволяющую при съёмке автоматически корректировать затемнённые и засвеченные участки изображений.





Включение LDWS

Опция включает/выключает функцию LDWS – систему контроля положения машины на полосе движения. При включённой функции во время движения по полосе на экране отображаются две зелёные линии. Это означает, что автомобиль движется строго по полосе. Видеорегистратор анализирует положение машины на дороге и в случае пересечения разделительной полосы оповещает водителя звуковым сигналом и сообщением «Сход с полосы!» на экране.

ВНИМАНИЕ!

— Работоспособность данной функции зависит от погодных условий, скорости движения, состояния разметки, освещённости и прочих факторов.

Калибровка LDWS

Опция включает/выключает калибровку системы LDWS. При необходимости калибровки сначала установите параметр «Включение LDWS» (см. выше) в положение «Вкл», затем установите значение «Вкл» для параметра «Калибровка LDWS» и нажмите кнопку , затем нажмите кнопку . На экране отобразится окно видеозаписи с двумя горизонтальными линиями. С помощью кнопок  и  совместите верхнюю линию с уровнем горизонта и нажмите кнопку . Затем установите нижнюю линию на уровне края капота с помощью тех же кнопок и нажмите кнопку **REC**, завершая калибровку.

Выбор памяти

Данная опция переключает источник хранения информации с карты памяти microSD на внутреннюю память. Всего доступно внутренней памяти – 128 МБ.

GPS-радар

Данная опция включает/выключает функцию оповещения о приближении к стационарным и мобильным объектам с помощью базы данных GPS.

Дистанция оповещения

Установка расстояния для начала оповещения о приближении к объекту базы данных GPS.

Стационарные камеры

Данная опция включает/выключает оповещение группы объектов «Стационарные камеры».

Камеры контроля полосы

Данная опция включает/выключает оповещение группы объектов «Камеры контроля полосы общественного транспорта».

Мобильные камеры

Данная опция включает/выключает оповещение группы объектов «Мобильные камеры».

Камеры Автодория

Данная опция включает/выключает оповещение группы объектов «Камеры контроля средней скорости».

Версия прошивки

Просмотр текущей версии ПО устройства.

▶ ТЕХНИЧЕСКИЕ ХАРАКТЕРИСТИКИ

▶ Основные

Матрица камеры	КМОП 6 мм (1/3") 4.08 Мп
Максимальный угол обзора камеры по диагонали	140°
Микрофон	встроенный
Динамик	встроенный
Датчик удара (G-сенсор)	встроенный
GPS-приемник	встроенный
Напряжение питания	5 В (1 А макс.)
Потребление	5 Вт
Аккумулятор	литий-ионный, 130 мА/ч, 3,7 В
Габариты (Ш×В×Г)	99×50×27 мм
Вес	68 г
Диапазон рабочих температур	-10...+40 °С
Допустимая влажность при работе	10-80 %

▶ Форматы файлов

Видеофайл	MP4 (AVC)
Фотография	JPG (макс. 3 Мпикс.)

▶ Видеоразрешение

Разрешение видео	2304x1296, 30 к/с
.....	1920x1080, 30 к/с
.....	1280x720, 30 к/с

▶ Подключение внешних устройств и карт памяти

Слот для подключения карт памяти	microSD (от 4 до 128 ГБ, класс 10)
USB-разъем	mini-B
Разъём аудио/видеовыхода	3,5 мм mini-jack
HDMI-разъём	mini-HDMI 1080i

▶ Экран

Тип	TFT LCD
Диагональ	3" (76 мм)
Разрешение	960×240

Примечание. Технические характеристики, комплектация и внешний вид устройства могут быть изменены производителем без предварительного уведомления.

► ТЕХНИЧЕСКИЕ ДОПУСКИ НА ВОЗМОЖНЫЕ НЕЗНАЧИТЕЛЬНЫЕ ДЕФЕКТЫ ИЗОБРАЖЕНИЯ

Жидкокристаллическая панель состоит из множества точек, называемых пикселями. Пиксель состоит из трех субпикселей основных цветов – красного, зеленого и синего, расположенных по горизонтали. Появление на ЖК-панели небольшого количества дефектных пикселей (постоянно светящихся одним цветом) объясняется огромным общим количеством пикселей и сложностью технологического процесса. Минимизация подобных дефектов достигается тщательным контролем качества производства ЖК-панелей, регламентированного требованиями стандарта ISO 13406-2.

ЖК-панель устройства условно разделяется на 2 зоны, «А» и «Б», как показано на рисунке, и подлежит бесплатной замене в течение гарантийного срока, если число пикселей, постоянно светящихся одним цветом, превышает любое число пикселей, указанное в таблице.

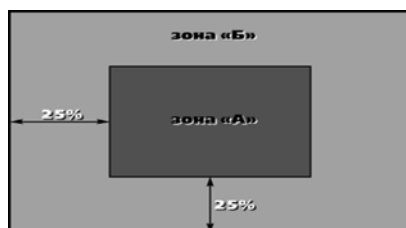

Цвет пикселя	Зона «А»	Зона «Б»
Белый	0	0
Черный	3	6
Цвет субпикселя		
Синий	3	6
Красный	3	6
Зеленый	3	6
Всего	3	6

► ЭКСПЛУАТАЦИЯ УСТРОЙСТВА, НЕИСПРАВНОСТИ И ИХ УСТРАНЕНИЕ

В этой главе приведены рекомендации по решению возможных проблем, возникающих во время эксплуатации устройства.

Примечание. Если возникшую проблему невозможно устранить, руководствуясь приведенными ниже рекомендациями, обратитесь в сертифицированный сервисный центр.

► Возможные неисправности и методы их устранения

Неисправность	Причина	Устранение
Низкое качество изображения	Загрязнен объектив камеры	Протрите объектив видеокамеры мягкой безворсовой тканью или специальным карандашом для чистки объективов
	Загрязнено ветровое стекло автомобиля	Очистите ветровое стекло автомобиля
На карте памяти microSD отсутствуют видеозаписи	Карта памяти неисправна	Используйте исправную карту памяти
Устройство не производит видео- и фотосъёмку, на дисплее отображается надпись «Карта заполнена»	Недостаточно свободного места на карте microSD	Поменяйте в настройках разрешение видео, включите циклическую запись, смените карту памяти на другую, либо отформатируйте ее
Устройство не реагирует на нажатие кнопок	Ошибка системы устройства	Нажмите кнопку перезагрузки RESET (16) (стр. 3)
Сообщение «Ошибка файла»	Ошибка чтения/записи карты памяти	Отформатируйте карту памяти
Устройство не снимает видео либо внезапная остановка видеозаписи	Карта памяти ниже 10-го класса	Используйте карту памяти 10-го класса или выше
Надпись «Карта не читается! Форматировать?»	Неподходящий формат карты памяти	Отформатируйте карту памяти с помощью устройства
ИК-подсветка не работает	Низкий заряд аккумулятора	Зарядите аккумулятор
Мерцание экрана	Заряд аккумулятора – не более 10–15%	Зарядите аккумулятор
	Установлена неверная частота сети («Частота», стр. 11)	Установите правильное значение частоты сети (на территории РФ – 50 Гц)
	Ненадёжный контакт соединительного кабеля	USB-кабель должен быть надёжно подключён к компьютеру и устройству. Настоятельно не рекомендуется использовать USB-хаб
	Ошибка системы устройства	Нажмите кнопку перезагрузки системы (16) (стр. 3) и заново подключите USB-кабель к устройству
	USB-порт неисправен или к нему нет доступа	Подключите устройство к другому USB-порту ПК или ноутбука
Не работает или плохо работает функция LDWS	Не произведена или плохо произведена калибровка LDWS	Выполните калибровку LDWS повторно (см. «Калибровка LDWS», стр. 12)
	Загрязнён объектив	Протрите объектив устройства
	Плохие погодные условия, слабая освещённость, плохое состояние дорожной разметки	Используйте LDWS при отсутствии факторов, негативно влияющих на работу функции

► ХРАНЕНИЕ, ТРАНСПОРТИРОВАНИЕ, РЕСУРС, УТИЛИЗАЦИЯ

Устройство рекомендуется хранить в складских или домашних условиях и при необходимости транспортировать в крытых транспортных средствах любого вида в упакованном виде при температуре от -25 °С до +35 °С. Место хранения (транспортировки) должно быть недоступным для попадания влаги, прямого солнечного света и должно исключать возможность механических повреждений.

Срок службы устройства — 2 года. Устройство не содержит вредных материалов и безопасно при эксплуатации и утилизации (кроме сжигания в непригодных условиях).

► УСЛОВИЯ ГАРАНТИИ

При соблюдении владельцем правил эксплуатации, изложенных в настоящем Руководстве пользователя, устройство обеспечивает безопасность, не оказывает вредного воздействия на окружающую среду и человека и признано годным к эксплуатации.

Устройство имеет гарантийный срок эксплуатации 12 месяцев с момента покупки без учета времени пребывания в ремонте при соблюдении правил эксплуатации. Право на гарантию дается при заполнении сведений прилагаемого гарантийного талона.

Гарантийные обязательства не распространяются на перечисленные ниже принадлежности изделия, если их замена предусмотрена конструкцией и не связана с разборкой изделия: USB-кабель, кронштейн, автомобильный адаптер 12 В для подключения к разъему прикуривателя, противоскользящий коврик, документацию, прилагаемую к изделию.

Информация о GPS-координатах стационарных и мобильных радаров и камер видеофиксации, используемая в программном обеспечении изделий, носит исключительно информационный характер. Производитель не гарантирует полное соответствие предустановленных и обновляемых в программном обеспечении GPS баз данных объектов с текущей ситуацией на дорогах.

► РАСШИФРОВКА ДАТЫ ВЫПУСКА УСТРОЙСТВА, УКАЗАННОЙ В СЕРИЙНОМ НОМЕРЕ

12-значный серийный номер устройства указывается под штрих-кодом на упаковке, а также на стикере, который клеится на корпус изделия.

Для того, чтобы узнать информацию о дате выпуска устройства, достаточно расшифровать 5-й и 6-й знак из 12-значного серийного номера. Пример расшифровки приведен ниже.

1AAA0A000001

┌──────────┐
└──────────┘

A – месяц выпуска (A – январь, B – февраль, C – март, D – апрель, E – май, F – июнь, G – июль, H – август, I – сентябрь, J – октябрь, K – ноябрь, L – декабрь)
0 – год выпуска (0 – 2010, 1 – 2011, 2 – 2012 и т. д.)
Данное устройство выпущено в январе 2010 года.